

10994 Alu-Deckel kippbar, seitl. öffnen

10994 Alu-Deckel kippbar, seitl. öffnen

Pos.	Artikelnummer	Bauteilname	Menge	Masse
1	10994	Alu-Deckel kippbar, seitl. öffnen	1	48,27 kg
2		Alu-Deckel komplett	1	44,69 kg
3	20867(VZ)	Dämpferhalterung seitlich aufgehend- Alu-Deckel	1	0,09 kg
501	15189	Zollriemen b=22mm per lfm.	1	0,13 kg
502	14843	Handgriff schwarz (54.830200 J)	1	0,09 kg
503	12141	Spannverschluss zu Polydeckel, Gitterplanengestell	2	0,31 kg
504	15417	Aufkleber Pongratz klein	2	0,00 kg
4	15095(VZ)	Alu-Deckel-Scharnier	3	0,76 kg
5	15263(VZ)	Alu-Deckel-Scharnier - Gegenstück	3	0,56 kg
6	17248(VZ)	Gasdruckdämpferlager komplett	1	0,22 kg
7	17549(VZ) /	Verschlußshaken - Zubehör	7	0,28 kg
505	12169	Vorhangschloss	1	0,01 kg
506	11905	Gasdruckfeder 250 N, Länge 650 mm als Hebehilfe	1	0,52 kg
507	14775	Spannverschluss, BV 60-1 (1860031)	5	0,55 kg
1001		Sechskantschraube M8x35-8.8 verz. DIN 933 (ISO 4017)	1	0,02 kg
1002		Scheibe Ø8,4 verz. DIN 134	3	0,01 kg
1003		Selbstsichernde Mutter M8-8 verz. DIN 985 niedrige Form	2	0,02 kg

Pos.	Artikelnummer	Bauteilname	Menge	Masse
1004		Sechskantschraube M6x16-8.8 verz. DIN 933 (ISO 4017)	30	0,18 kg
1005		Scheibe DIN 125 - A 6,4	30	0,03 kg
1006		Selbstsichernde Mutter M6-8 verz. DIN 985 niedrige Form	30	0,11 kg
1007		Blindniet ST/ST Ø6,0x12,0 K12	12	0,05 kg
1008		Sechskantschraube M10x60-8.8 verz. DIN 931 (ISO 4014)	3	0,14 kg
1009		Selbstsichernde Mutter M10-8 verz. DIN 985 niedrige Form	3	0,05 kg
1010		Sechskanmutter M8-8 verz. DIN 934	3	0,02 kg
1011		Sechskantschraube M5x12-8.8 verz. DIN 933 (ISO 4017)	10	0,03 kg
1012		Scheibe Ø5,3 verz. DIN 134	10	0,00 kg
1013		Selbstsichernde Mutter M5-8 verz. DIN 985 niedrige Form	10	0,02 kg

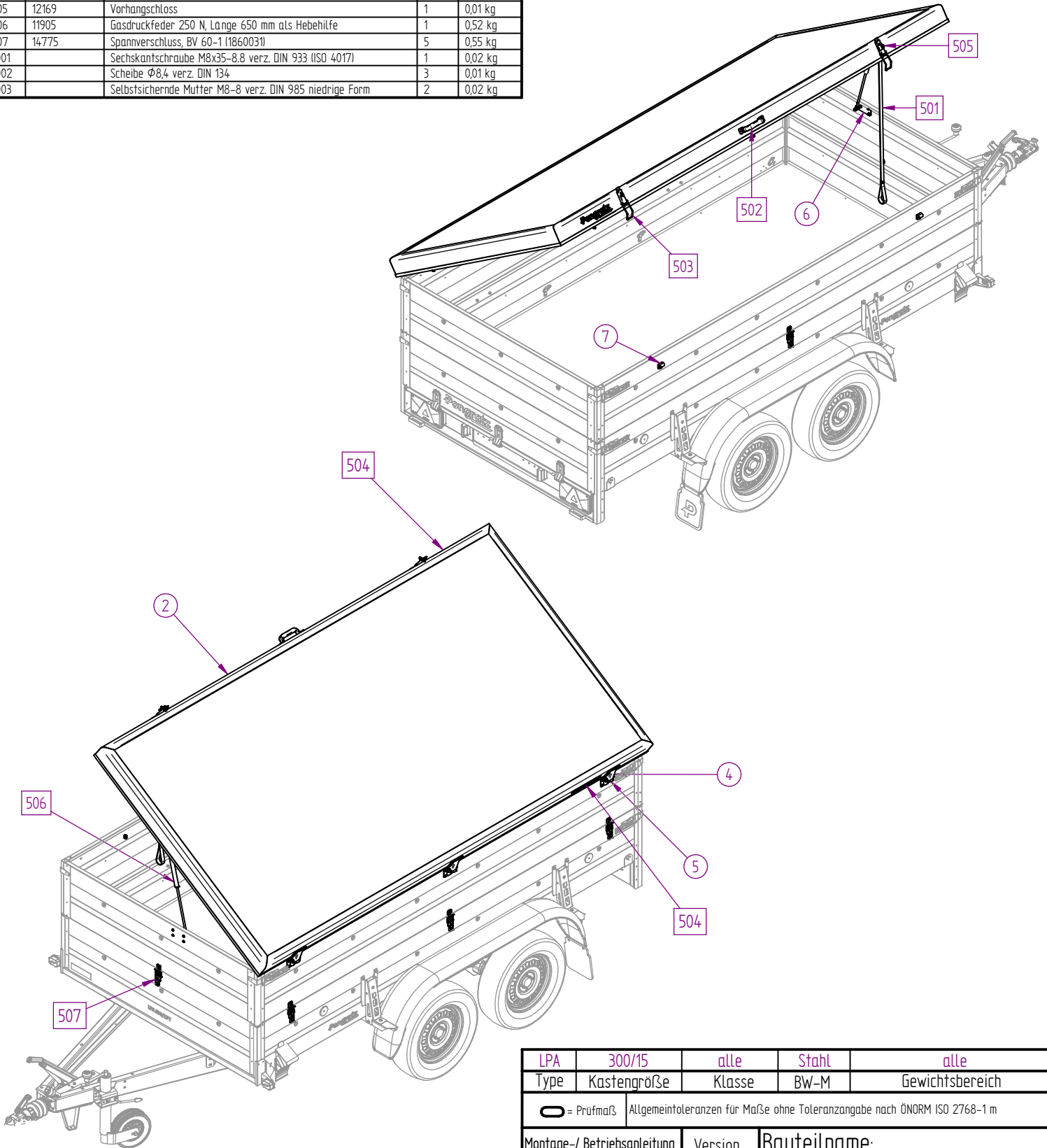

Symbolbild

Der Kunde ist für die fachgerechte Montage und Nutzung verantwortlich.
Die Pongratz Trailer-Group GmbH übernimmt keinerlei Haftung für Sach- oder Personenschäden,
die durch unsachgemäße Montage und Nutzung entstehen.

The customer is responsible for proper mounting and use.

The Pongratz Trailer-Group GmbH assumes no liability

in case of any property damage or personal injury caused by improper mounting and use.

LPA	300/15	alle	Stahl	alle
Type	Kastengröße	Klasse	BW-M	Gewichtsbereich
O = Prüfmaß		Allgemeintoleranzen für Maße ohne Toleranzangabe nach ONORM ISO 2768-1 m		
Montage-/ Betriebsanleitung	Version	Bauteilname:		
mounting / operating instruction	09/2018	Alu-Deckel kippbar, seitl. öffnen		
Gruppe: Zubehör - Alu-Deckel		Artikelnummer: 10994		
Format		A3		
Zeichnungsnummer: 3943		Maßstab: 1:10		
Rev. Nr.:		1 / 4		

Pongratz

10994 Alu-Deckel kippbar, seitl. öffnen

10994 Alu-Deckel kippbar, seitl. öffnen

Pos.	Artikelnummer	Bauteilname	Menge	Masse
1	10994	Alu-Deckel kippbar, seitl. öffnen	1	48,27 kg
2		Alu-Deckel komplett	1	44,69 kg
3	20867(VZ)	Dämpferhalterung seitlich aufgehend- Alu-Deckel	1	0,09 kg
501	15189	Zollriemen b=22mm per lfm.	1	0,13 kg
502	14843	Handgriff schwarz (54.830200 J)	1	0,09 kg
503	12141	Spannverschluss zu Polydeckel, Gitterplanengestell	2	0,31 kg
504	15417	Aufkleber Pongratz klein	2	0,00 kg
4	15095(VZ)	Alu-Deckel-Scharnier	3	0,76 kg
5	15263(VZ)	Alu-Deckel-Scharnier - Gegenstück	3	0,56 kg
6	17248(VZ)	Gasdruckdämpferlager komplett	1	0,22 kg
7	17549(VZ) / L217548	Verschlussshaken - Zubehör	7	0,28 kg
505	12169	Vorhangschloss	1	0,01 kg
506	11905	Gasdruckfeder 250 N, Länge 650 mm als Hebehilfe	1	0,52 kg
507	14775	Spannverschluss, BV 60-1 (1860031)	5	0,55 kg
1001		Sechskantschraube M8x35-8.8 verz. DIN 933 (ISO 4017)	1	0,02 kg
1002		Scheibe Ø8,4 verz. DIN 134	3	0,01 kg
1003		Selbstsichernde Mutter M8-8 verz. DIN 985 niedrige Form	2	0,02 kg
1004		Sechskantschraube M6x16-8.8 verz. DIN 933 (ISO 4017)	30	0,18 kg
1005		Scheibe DIN 125 - A 6,4	30	0,03 kg
1006		Selbstsichernde Mutter M6-8 verz. DIN 985 niedrige Form	30	0,11 kg

Pos.	Artikelnummer	Bauteilname	Menge	Masse
1007		Blindniet ST/ST Ø6,0x12,0 K12	12	0,05 kg
1008		Sechskantschraube M10x60-8.8 verz. DIN 931 (ISO 4014)	3	0,14 kg
1009		Selbstsichernde Mutter M10-8 verz. DIN 985 niedrige Form	3	0,05 kg
1010		Sechskantmutter M8-8 verz. DIN 934	3	0,02 kg
1011		Sechskantschraube M5x12-8.8 verz. DIN 933 (ISO 4017)	10	0,03 kg
1012		Scheibe Ø5,3 verz. DIN 134	10	0,00 kg
1013		Selbstsichernde Mutter M5-8 verz. DIN 985 niedrige Form	10	0,02 kg

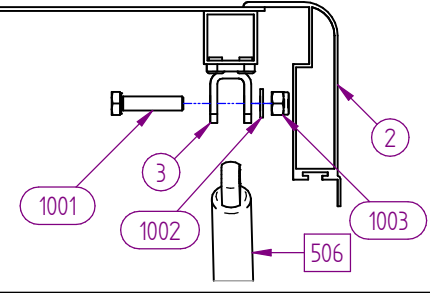

2 Stirnwand

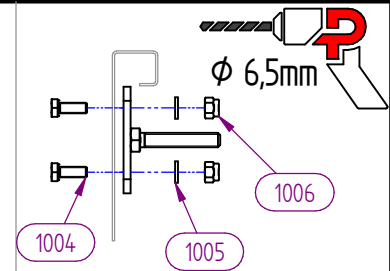
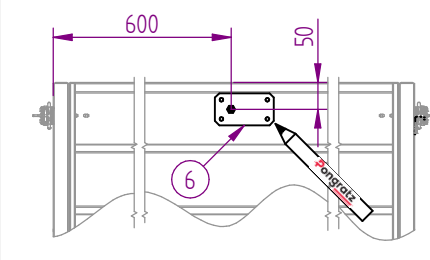
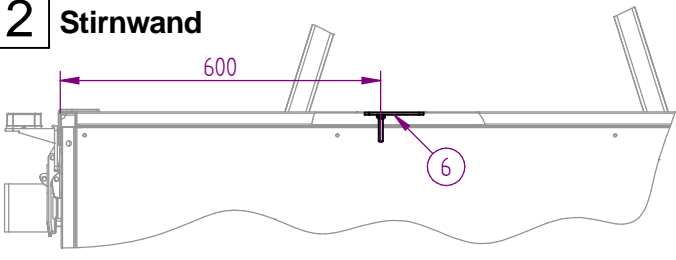

3 linke Alu-Deckel Seite

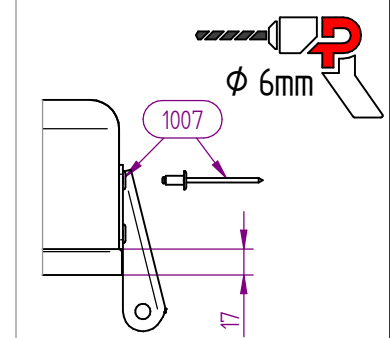
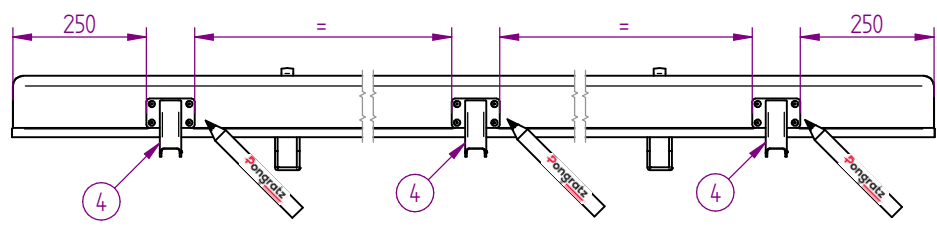

4 linke Seitenwand

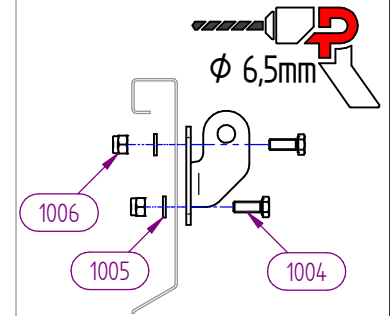
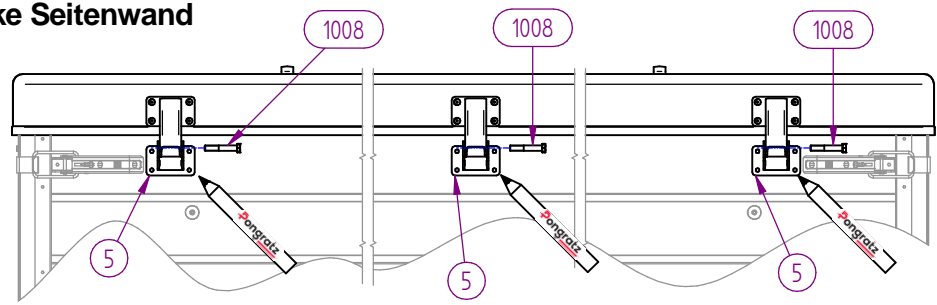

5 rechte Seitenwand

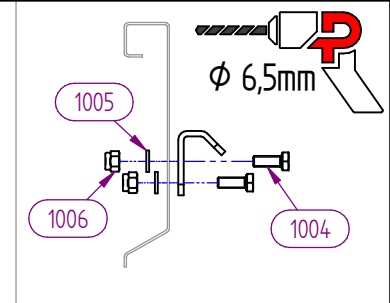
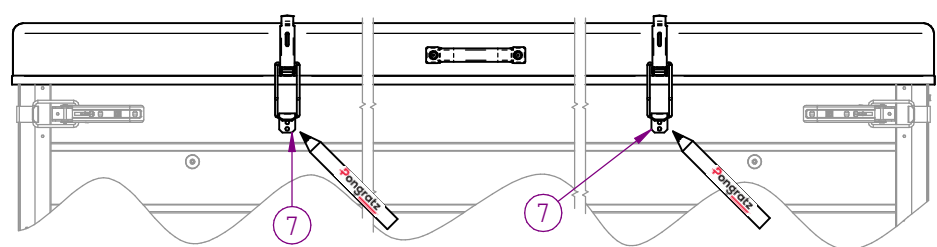

LPA	300/15	alle	Stahl	alle
Type	Kastengröße	Klasse	BW-M	Gewichtsbereich
⊖ = Prüfmaß		Allgemeintoleranzen für Maße ohne Toleranzangabe nach ONORM ISO 2768-1 m		
Montage- / Betriebsanleitung	Version	Bauteilname:		
mounting / operating instruction	09/2018	Alu-Deckel kippbar, seitl. öffnen		
Gruppe: Zubehör - Alu-Deckel		Artikelnummer: 10994		
Format		A3		
Zeichnungsnummer: 3943		Maßstab: 1:10		
Rev. Nr.: 2 / 4				

Der Kunde ist für die fachgerechte Montage und Nutzung verantwortlich.
 Die Pongratz Trailer-Group GmbH übernimmt keinerlei Haftung für Sach- oder Personenschäden,
 die durch unsachgemäße Montage und Nutzung entstehen.
 The customer is responsible for proper mounting and use.
 The Pongratz Trailer-Group GmbH assumes no liability
 in case of any property damage or personal injury caused by improper mounting and use.



10994 Alu-Deckel kippbar, seitl. öffnen

10994 Alu-Deckel kippbar, seitl. öffnen

Pos.	Artikelnummer	Bauteilname	Menge	Masse	Pos.	Artikelnummer	Bauteilname	Menge	Masse
1	10994	Alu-Deckel kippbar, seitl. öffnen	1	48,27 kg	1004		Sechskantschraube M6x16-8.8 verz. DIN 933 (ISO 4017)	30	0,18 kg
2		Alu-Deckel komplett	1	44,69 kg	1005		Scheibe DIN 125 - A 6,4	30	0,03 kg
3	20867(VZ)	Dämpferhalterung seitlich aufgehend- Alu-Deckel	1	0,09 kg	1006		Selbstsichernde Mutter M6-8 verz. DIN 985 niedrige Form	30	0,11 kg
501	15189	Zollriemen b=22mm per lfm.	1	0,13 kg	1007		Blindniet ST/ST Ø6,0x12,0 K12	12	0,05 kg
502	14843	Handgriff schwarz (54.830200 J)	1	0,09 kg	1008		Sechskantschraube M10x60-8.8 verz. DIN 931 (ISO 4014)	3	0,14 kg
503	12141	Spannverschluss zu Polydeckel, Gitterplanengestell	2	0,31 kg	1009		Selbstsichernde Mutter M10-8 verz. DIN 985 niedrige Form	3	0,05 kg
504	15417	Aufkleber Pongratz klein	2	0,00 kg	1010		Sechskanmutter M8-8 verz. DIN 934	3	0,02 kg
4	15095(VZ)	Alu-Deckel-Scharnier	3	0,76 kg	1011		Sechskantschraube M5x12-8.8 verz. DIN 933 (ISO 4017)	10	0,03 kg
5	15263(VZ)	Alu-Deckel-Gegenstück	3	0,56 kg	1012		Scheibe Ø5,3 verz. DIN 134	10	0,00 kg
6	17248(VZ)	Gasdruckdämpferlager komplett	1	0,22 kg	1013		Selbstsichernde Mutter M5-8 verz. DIN 985 niedrige Form	10	0,02 kg
7	17549(VZ) /	Verschlussshaken - Zubehör	7	0,28 kg					
505	12169	Vorhangschloss	1	0,01 kg					
506	11905	Gasdruckfeder 250 N, Länge 650 mm als Hebehilfe	1	0,52 kg					
507	14775	Spannverschluss, BV 60-1 (1860031)	5	0,55 kg					
1001		Sechskantschraube M8x35-8.8 verz. DIN 933 (ISO 4017)	1	0,02 kg					
1002		Scheibe Ø8,4 verz. DIN 134	3	0,01 kg					
1003		Selbstsichernde Mutter M8-8 verz. DIN 985 niedrige Form	2	0,02 kg					

6

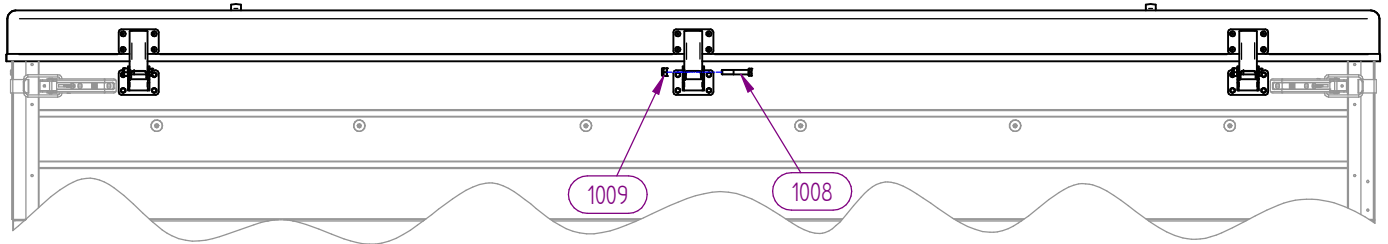

7

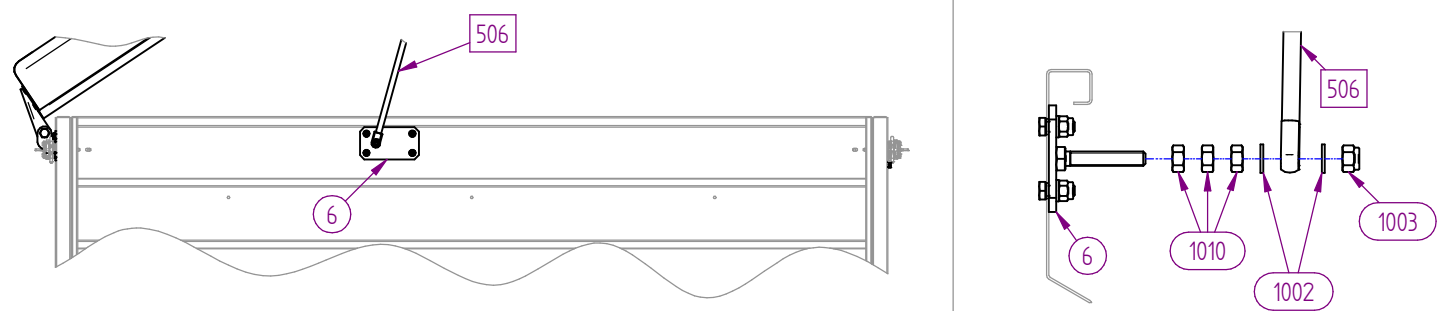

Schritt 8 - 13: Nur bei Montage des ALU-Deckels auf der Aufsatzwand

8

Oberste Stirnaufsatzwand

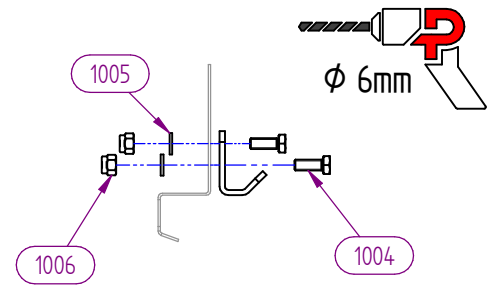
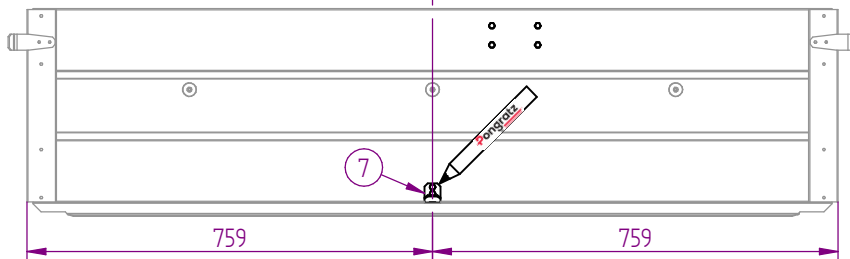

9

Darunterliegende Stirnwand

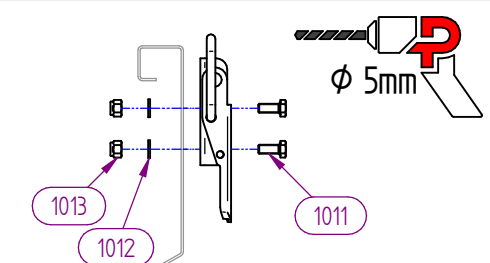
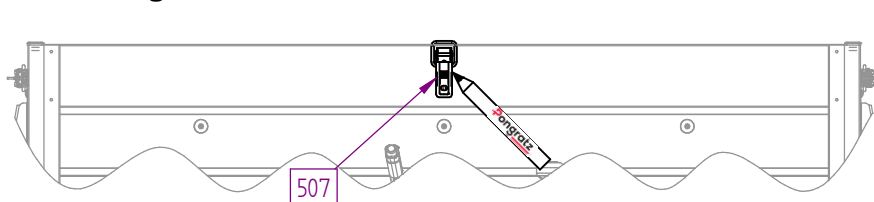

LPA	300/15	alle	Stahl	alle
Type	Kastengröße	Klasse	BW-M	Gewichtsbereich
⊖ = Prüfmaß		Allgemeintoleranzen für Maße ohne Toleranzangabe nach ONORM ISO 2768-1 m		
Montage- / Betriebsanleitung	Version	Bauteilname:		
mounting / operating instruction	09/2018	Alu-Deckel kippbar, seitl. öffnen		
Gruppe: Zubehör - Alu-Deckel				
Artikelnummer: 10994				Format
Zeichnungsnummer: 3943				A3
Maßstab: 1:10			Rev. Nr.:	3 / 4

Der Kunde ist für die fachgerechte Montage und Nutzung verantwortlich.
Die Pongratz Trailer-Group GmbH übernimmt keinerlei Haftung für Sach- oder Personenschäden,
die durch unsachgemäße Montage und Nutzung entstehen.

The customer is responsible for proper mounting and use.

The Pongratz Trailer-Group GmbH assumes no liability

in case of any property damage or personal injury caused by improper mounting and use.

Pongratz

10994 Alu-Deckel kippbar, seitl. öffnen

10994 Alu-Deckel kippbar, seitl. öffnen

Pos.	Artikelnummer	Bauteilname	Menge	Masse
1	10994	Alu-Deckel kippbar, seitl. öffnen	1	48,27 kg
2		Alu-Deckel komplett	1	44,69 kg
3	20867(VZ)	Dämpferhalterung seitlich aufgehend- Alu-Deckel	1	0,09 kg
501	15189	Zollriemen b=22mm per lfm.	1	0,13 kg
502	14843	Handgriff schwarz (54.830200 J)	1	0,09 kg
503	12141	Spannverschluss zu Polydeckel, Gitterplanengestell	2	0,31 kg
504	15417	Aufkleber Pongratz klein	2	0,00 kg
4	15095(VZ)	Alu-Deckel-Scharnier	3	0,76 kg
5	15263(VZ)	Alu-Deckel-Gegenstück	3	0,56 kg
6	17248(VZ)	Gasdruckdämpferlager komplett	1	0,22 kg
7	17549(VZ) /	Verschlussshaken - Zubehör	7	0,28 kg
505	12169	Vorhangschloss	1	0,01 kg
506	11905	Gasdruckfeder 250 N, Länge 650 mm als Hebehilfe	1	0,52 kg
507	14775	Spannverschluss, BV 60-1 (1860031)	5	0,55 kg
1001		Sechskantschraube M8x35-8.8 verz. DIN 933 (ISO 4017)	1	0,02 kg
1002		Scheibe Ø8,4 verz. DIN 134	3	0,01 kg
1003		Selbstsichernde Mutter M8-8 verz. DIN 985 niedrige Form	2	0,02 kg

Pos.	Artikelnummer	Bauteilname	Menge	Masse
1004		Sechskantschraube M6x16-8.8 verz. DIN 933 (ISO 4017)	30	0,18 kg
1005		Scheibe DIN 125 - A 6,4	30	0,03 kg
1006		Selbstsichernde Mutter M6-8 verz. DIN 985 niedrige Form	30	0,11 kg
1007		Blindniet ST/ST Ø6,0x12,0 K12	12	0,05 kg
1008		Sechskantschraube M10x60-8.8 verz. DIN 931 (ISO 4014)	3	0,14 kg
1009		Selbstsichernde Mutter M10-8 verz. DIN 985 niedrige Form	3	0,05 kg
1010		Sechskantmutter M8-8 verz. DIN 934	3	0,02 kg
1011		Sechskantschraube M5x12-8.8 verz. DIN 933 (ISO 4017)	10	0,03 kg
1012		Scheibe Ø5,3 verz. DIN 134	10	0,00 kg
1013		Selbstsichernde Mutter M5-8 verz. DIN 985 niedrige Form	10	0,02 kg

10 Oberste linke Seitenaufsatzwand

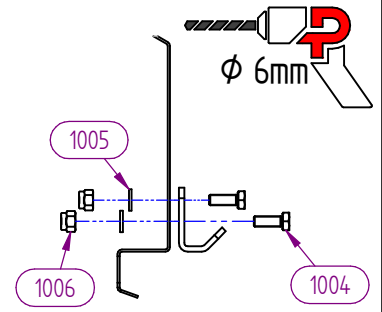
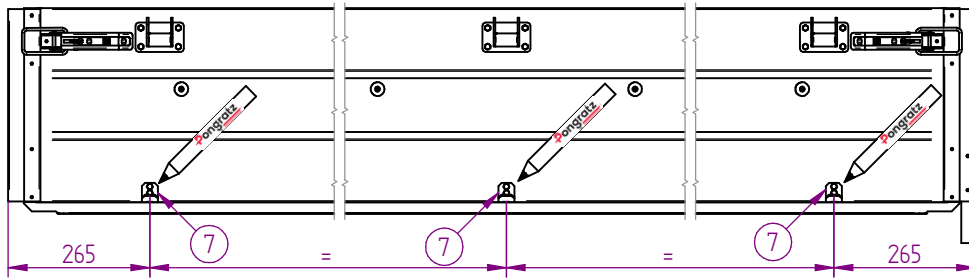

11 Darunterliegende linke Seitenwand

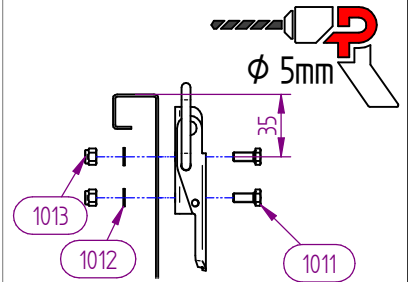
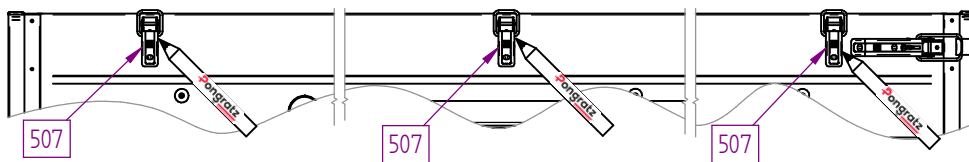

12 Oberste rechte Seitenaufsatzwand

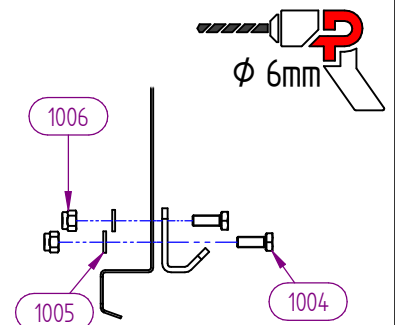
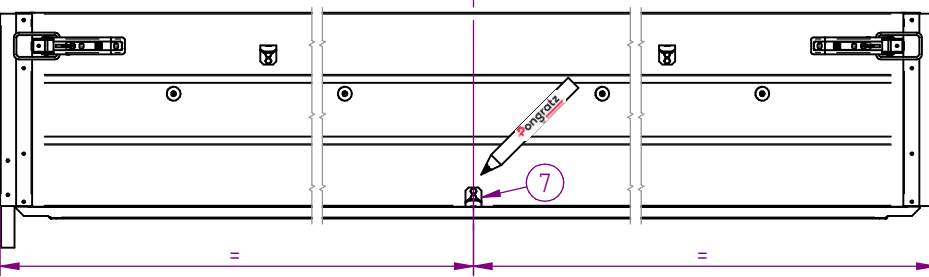

13 Darunterliegende rechte Seitenwand

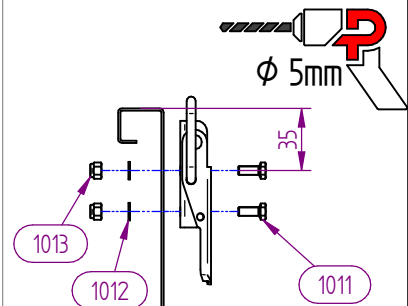
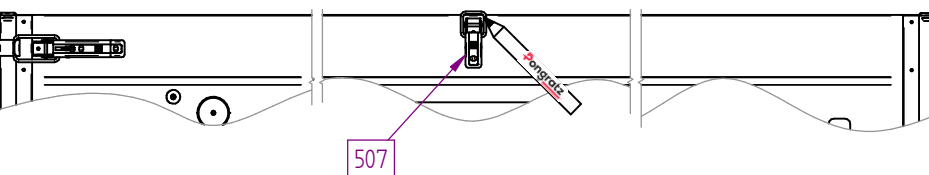

LPA	300/15	alle	Stahl	alle
Type	Kastengröße	Klasse	BW-M	Gewichtsbereich

⊖ = Prüfmaß | Allgmeintoleranzen für Maße ohne Toleranzangabe nach ONORM ISO 2768-1 m

Montage-/ Betriebsanleitung	Version	Bauteilname:
mounting / operating instruction	09/2018	Alu-Deckel kippbar, seitl. öffnen

Gruppe: Zubehör - Alu-Deckel	Artikelnummer: 10994	Format
	Zeichnungsnummer: 3943	A3
Maßstab: 1:10	Rev. Nr.:	4 / 4

Der Kunde ist für die fachgerechte Montage und Nutzung verantwortlich.
 Die Pongratz Trailer-Group GmbH übernimmt keinerlei Haftung für Sach- oder Personenschäden,
 die durch unsachgemäße Montage und Nutzung entstehen.
 The customer is responsible for proper mounting and use.
 The Pongratz Trailer-Group GmbH assumes no liability
 in case of any property damage or personal injury caused by improper mounting and use.

